

***SUZUKI***

***СКУТЕРЫ***

***SERIA***

*Устройство, техническое  
обслуживание и ремонт*

Москва  
Легион-Автодата  
2010

УДК 629.314.6  
ББК 39.335.52  
С89

**SUZUKI. Скутеры SEPIA. Устройство, техническое обслуживание и ремонт.**

- М.: Легион-Автодата, 2010. - 96 с.: ил. ISBN 5-88850-167-0

Код (1638)

В руководстве дается подробное пошаговое описание процедур по ремонту и техническому обслуживанию скутеров Suzuki семейства Sepia с двухтактным карбюраторным двигателем объемом 50 см<sup>3</sup>.

Издание содержит подробные сведения по ремонту и регулировке механизмов двигателя, трансмиссии, электрооборудования, систем зажигания (CDI), зарядки, а также возможные неисправности и методы их устранения, сопрягаемые размеры основных деталей и пределы их допустимого износа.

Объем данной информации позволяет использовать руководство при ремонте других моделей скутеров Suzuki.

Книга предназначена для владельцев, специалистов по ремонту и всех желающих приобрести скутер.

На сайте [www.autodata.ru](http://www.autodata.ru), в разделе "Форум", Вы можете обсудить профессиональные вопросы по диагностике различных систем автомобилей.

**Издательство "Легион - Автодата" сотрудничает  
с Ассоциацией ветеранов спецподразделения  
антитеррора "АЛЬФА".**

Часть средств, вырученных от продажи этой книги, направляется семьям сотрудников спецподразделения по борьбе с терроризмом, героически погибших при исполнении служебных обязанностей.



© ЗАО "Легион-Автодата" 2003, 2010  
E-mail: [Legion@autodata.ru](mailto:Legion@autodata.ru)  
<http://www.autodata.ru>  
[www.motorbooks.ru](http://www.motorbooks.ru)

*Издательство приглашает  
к сотрудничеству авторов.*

Лицензия ИД №00419 от 10.11.99.  
Подписано в печать 04.10.2010.  
Формат 60×90 1/16. Усл. печ. л. 6.  
Бумага офсетная. Печать офсетная.

**Замечания, советы из опыта эксплуатации и  
ремонта автомобилей, рекомендации и отзы-  
вы о наших книгах Вы можете направить в  
адрес издательства: 115432, Москва,  
ул. Трофимова, д. 16 или по электронной  
почте: [notes@autodata.ru](mailto:notes@autodata.ru).  
Готовы рассмотреть предложения по раз-  
мещению рекламы в наших изданиях.**

Издание находится под охраной авторского права.  
Ни одна часть данной публикации не разрешается  
для воспроизведения, переноса на другие носите-  
ли информации и хранения в любой форме, в том  
числе электронной, механической, на лентах или  
фотокопиях.

## ОГЛАВЛЕНИЕ

<b>Оглавление</b> .....	<b>3</b>	Сборка редуктора.....	37
<b>Сокращения</b> .....	<b>3</b>	Установка электростартера.....	38
<b>Общие инструкции по ремонту</b> .....	<b>4</b>	Установка ведомого шкива и сцепления.....	39
<b>Идентификация</b> .....	<b>4</b>	Сборка муфты вариатора.....	41
<b>Описание и технические характеристики</b> .....	<b>5</b>	Установка кик-стартера .....	42
Рекомендации по техническому обслуживанию .....	7	Установка поршня.....	43
Некоторые рекомендации по управлению скутером .....	7	Установка цилиндра и головки цилиндра .....	44
Некоторые рекомендации по выбору бывшего в эксплуатации скутера .....	8	Установка масляного насоса.....	44
Технические характеристики.....	8	Установка лепесткового клапана ..	44
<b>Техническое обслуживание и общие процедуры проверки и регулировки</b> .....	<b>16</b>	Установка маглино.....	45
Периодичность технического обслуживания.....	16	<b>Проверка и ремонт силового агрегата</b> .....	<b>46</b>
Кузовные элементы.		<b>Карбюратор</b> .....	<b>49</b>
Снятие и установка .....	16	Карбюратор (тип 1).....	49
Проверка рулевой колонки .....	20	Топливный бак.....	52
Проверка и ремонт тормозов .....	20	Топливный фильтр.....	52
Прокачка гидравлического тормоза.....	21	Карбюратор (тип 2).....	53
Проверка состояния колес .....	21	<b>Ходовая часть</b> .....	<b>57</b>
Проверка амортизаторов.....	21	Переднее колесо и передний тормоз (Sepia).....	57
Замена трансмиссионного масла .....	22	Переднее колесо и передний тормоз (Sepia ZZ) .....	60
Проверка сцепления .....	22	Тормозной суппорт (Sepia ZZ).....	61
Проверка свечи зажигания .....	22	Главный тормозной цилиндр.....	61
Проверка генератора .....	23	Руль .....	63
Регулировка фары .....	23	Передняя вилка и рулевая колонка.....	65
Проверка давления конца такта сжатия .....	23	Заднее колесо и задний тормоз .....	68
Регулировка частоты вращения холостого хода .....	24	<b>Электрооборудование</b> .....	<b>70</b>
Очистка воздушного фильтра .....	24	Элементы электрооборудования .....	70
Проверка топливного крана.....	25	Система зарядки и зажигания .....	70
Регулировка троса газа.....	25	Система запуска .....	72
<b>Силовой агрегат</b> .....	<b>26</b>	Указатель уровня топлива .....	73
Снятие и установка .....	26	Контрольная лампа уровня масла ..	73
Разборка .....	27	Пусковой обогатитель и обогреватель карбюратора.....	74
Сборка силового агрегата .....	27	Рулевые выключатели .....	74
Сборка и установка коленчатого вала .....	34	Лампы.....	75
Сборка картера .....	35	Модификации .....	76
Установка выходного вала.....	36	<b>Схемы электрооборудования</b> .....	<b>77</b>
		<b>Схемы расположения электропроводки, тросов и шлангов</b> .....	<b>80</b>

**Дисковый тормоз**

Проверьте, не выходит ли износ тормозных колодок за индикаторы (А). При необходимости замените колодки.

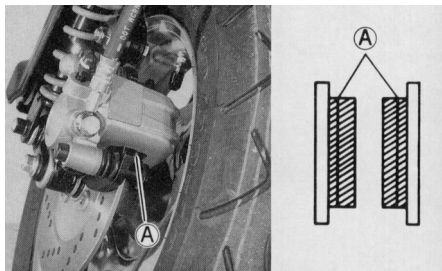

4. (Дисковый тормоз) Проверьте уровень тормозной жидкости (А) и при необходимости долейте.

Тормозная жидкость ..... DOT4

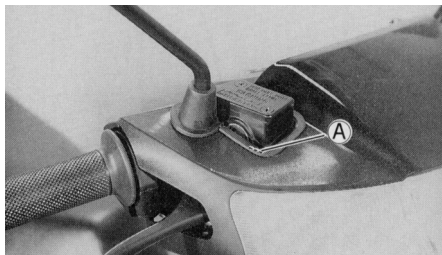

**Прокачка гидравлического тормоза (Серия ZZ)**

*Примечание:* после любых работ, связанных с попаданием воздуха в тормозную систему, производите ее прокачку.

1. Заполните бачок тормозной жидкостью.

Тормозная жидкость ..... DOT 4

2. Прокачайте тормозную систему.

а) Подсоедините виниловую трубку (3) к штуцеру прокачки тормозного цилиндра (2).

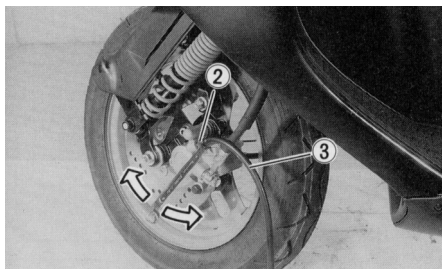

б) Нажмите на рукоятку тормоза несколько раз, затем, удерживая ее в нажатом состоянии, ослабьте затяжку штуцера прокачки.

в) Когда тормозная жидкость перестанет выходить, затяните штуцер, затем отпустите рукоятку тормоза.

г) Повторяйте операции пунктов "б" и "в" до тех пор, пока в выходящей тормозной жидкости не перестанут появляться пузырьки воздуха.

д) Повторите процедуру прокачки для каждого колеса.

3. Проверьте уровень тормозной жидкости в бачке и долейте жидкость в случае необходимости.

**Проверка состояния колес**

1. Измерьте глубину протектора шины.

Минимальная глубина ..... 0,8 мм

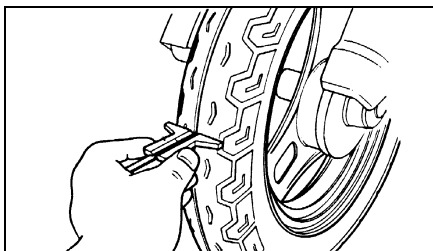

2. Проверьте давление в шинах.

Переднее колесо ..... 1,25 кг/см<sup>2</sup>

Заднее колесо ..... 1,75 кг/см<sup>2</sup>

3. Проверьте торцевое биение колеса.

Номинальное биение ..... 3,0 мм

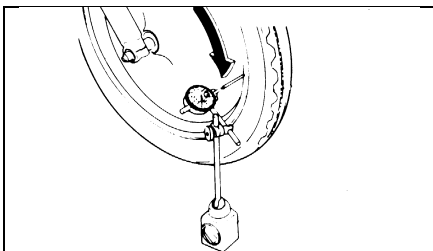

**Проверка амортизаторов**

1. Убедитесь, что при работе переднего и заднего амортизаторов не возникает вертикальных колебаний и раскачек.

2. Убедитесь, что не возникает посторонних стуков при работе амортизаторов.

3. Убедитесь в отсутствии утечек рабочей жидкости амортизаторов.

*Примечание: игольчатый подшипник должен быть установлен на глубину 4 мм, как показано на рисунке.*

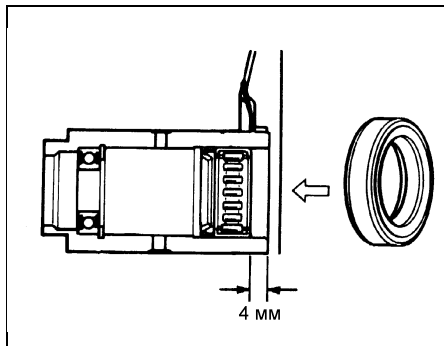

4. Установите сальники (5) и (6) на подвижную щеку (4)

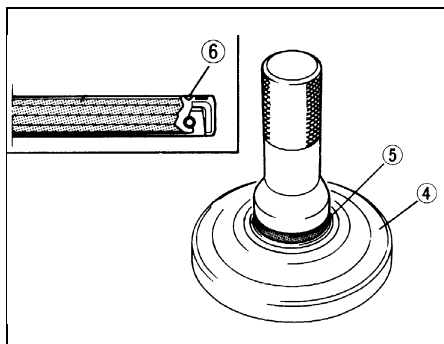

5. Соедините подвижную (4) и неподвижную (7) щеки ведомого шкива.

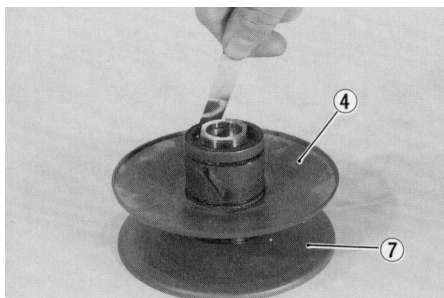

6. Вставьте направляющий штифт (8).  
7. Установите кольцевые уплотнения (9).

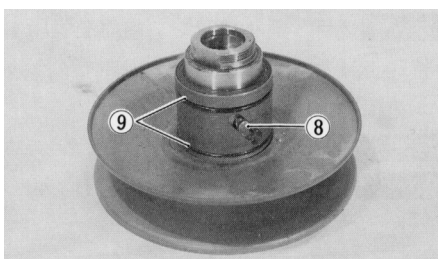

8. Установите седло пружины (1).

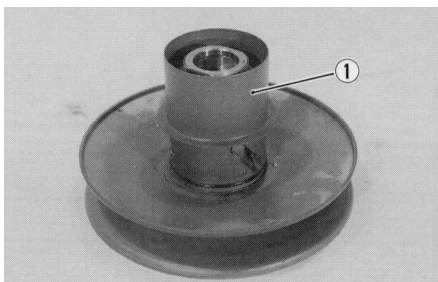

9. Установите пружину (2), узел сцепления (3) и закрепите их гайкой (4).

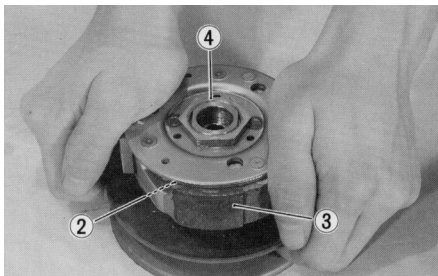

10. Затяните гайку крепления (4).  
Момент затяжки ..... 40 - 60 Н·м

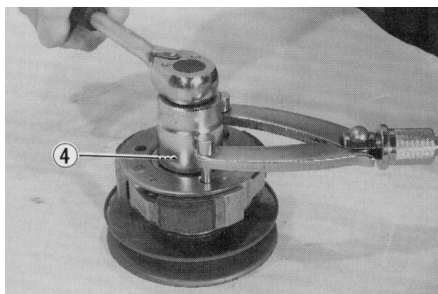

# Проверка и ремонт силового агрегата

## 1. Очистите головку цилиндра.

- а) Очистите поверхность головки от остатков прокладки и нагара.

*Примечание:* будьте осторожны, чтобы не повредить поверхность головки цилиндра, сопрягаемую с прокладкой.

## 2. Проверьте головку цилиндра.

Прецизионной линейкой и плоским щупом, как показано на рисунке, проверьте неплоскостность рабочей поверхности головки цилиндра.

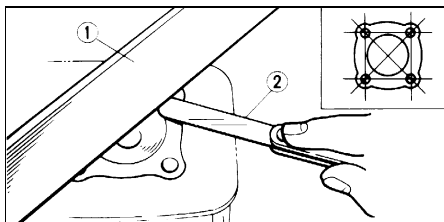

Номинальная неплоскостность ..... до 0,02 мм

Максимально допустимая неплоскостность ..... 0,1 мм

Если величина неплоскостности превышает максимально допустимую, замените головку цилиндра или отшлифуйте ее.

## 3. Проверьте цилиндр.

- а) Прецизионной линейкой и плоским щупом, как показано на рисунке, проверьте неплоскостность поверхности цилиндра.

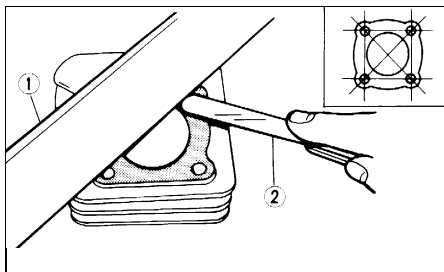

Номинальная неплоскостность ..... до 0,02 мм

Максимально допустимая неплоскостность ..... 0,1 мм

Если величина неплоскостности превышает максимально допустимую, замените цилиндр или отшлифуйте его.

- б) Измерьте диаметр цилиндра.

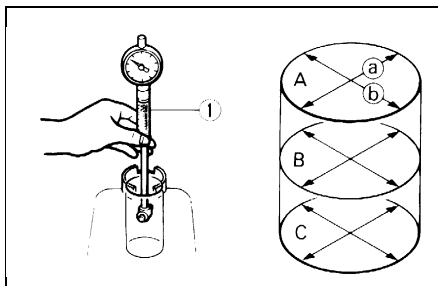

Индикатором-нутромером измерьте диаметр цилиндра на трех уровнях в поперечном (а) и продольном (б) направлениях, как показано на рисунке.

Если диаметр больше максимально допустимого, замените его.

*Диаметр цилиндра:*

номинальный ..... 41,005 - 41,020 мм

максимальный ..... 40,070 мм

Максимальная конусность ..... 0,05 мм

## 4. Очистите поршень.

- а) Скребок удалите нагар и другие углеродные отложения с днища поршня.  
б) Очистите канавки поршня от отложений куском сломанного кольца.

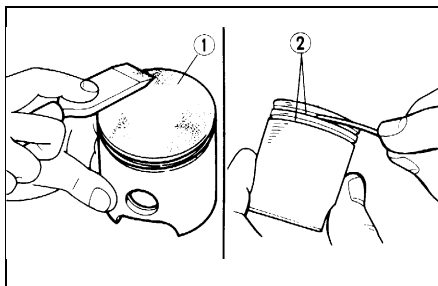

- в) Растворителем и мягкой волосяной щеткой окончательно очистите поршень.

*Примечание:* не применяйте металлическую щетку.

**Топливный бак**

1. Снимите боковой обтекатель.
2. Отверните винты крепления кронштейна топливного и масляного баков.

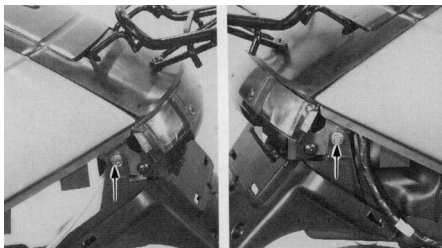

3. Отверните крышку топливного бака (1).
4. Отверните крышку масляного бака (2).

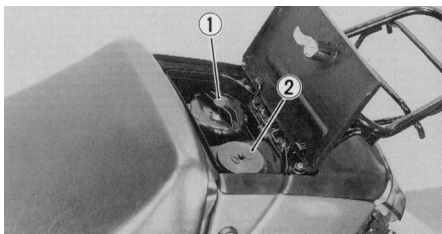

5. Отверните болт крепления заднего амортизатора (3).
6. Приподнимите скутер и снимите топливный и масляный баки, отсоединив предварительно топливный шланг, шланг топливного крана и масляный шланг.

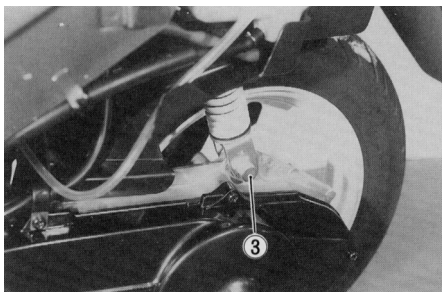

7. Отсоедините провод датчика указателя уровня топлива (4).
6. Отсоедините провод датчика уровня масла (5).

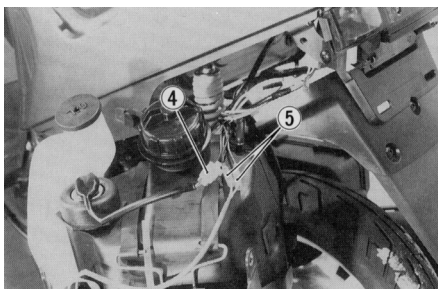

8. Отсоедините масляный бак (2) от топливного бака (1).

*Примечание:* установка топливного бака осуществляется в порядке, обратном его снятию.

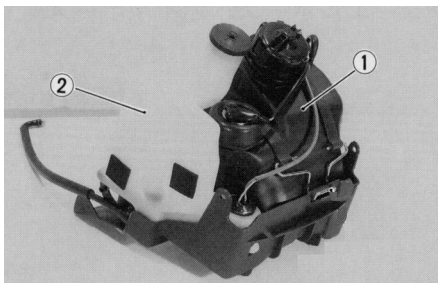
**Топливный фильтр**

1. Отсоедините топливный шланг.
2. Извлеките топливный фильтр (3), проверьте и при необходимости замените.

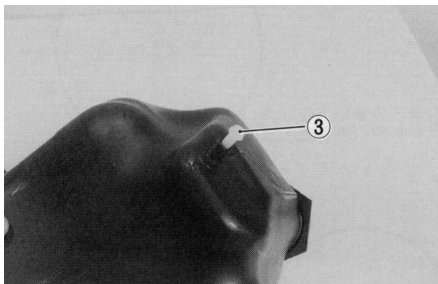

## 2. Проверка функционирования.

- а) Включите зажигание (ON).
- б) Включите указатель поворота и убедитесь, что мигает контрольная лампа указателя поворота и уровня масла.
- в) Выключите указатель поворота.
- г) Отсоедините разъем датчика уровня масла и перемкните выводы разъема со стороны проводов. При этом должна загореться контрольная лампа уровня масла.



### Пусковой обогатитель и обогреватель карбюратора

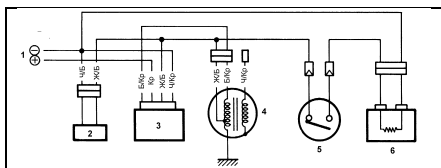

1 - аккумуляторная батарея, 2 - пусковой обогатитель, 3 - выпрямитель, 4 - магдино, 5 - термовыключатель (обогревателя карбюратора), 6 - обогреватель карбюратора.

## 1. Проверьте пусковой обогатитель.

- а) Отсоедините разъем обогатителя (1).
- б) Подайте напряжение на выводы обогатителя.
- в) В течение 5 минут игла пускового обогатителя должна переместиться в рабочее положение.

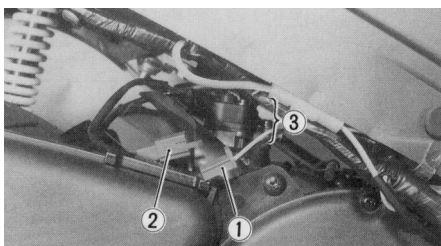

## 2. Проверьте обогреватель карбюратора.

- а) Отсоедините разъем обогревателя (1).
- б) Подайте напряжение аккумуляторной батареи на выводы обогревателя (2).
- в) Убедитесь, что обогреватель функционирует.

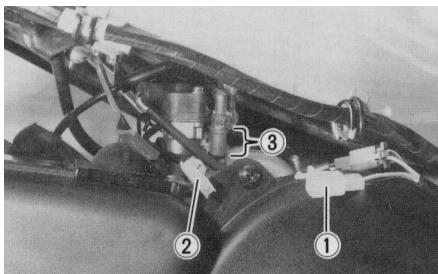

## 3. Проверьте термовыключатель (обогревателя карбюратора).

Проверьте, что термовыключатель включается (возникает проводимость между его выводами) при температуре менее 3-9°C.

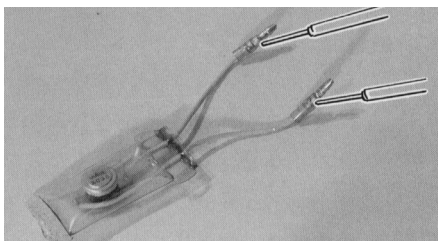

### Рулевые выключатели

Проверьте проводимость между выводами выключателей при их различных положениях, как показано ниже.

*Выключатель освещения, выключатель стартера*

Положение	Проводимость между выводами	
	Ср - Ж/Б	Б/Ч - Ж/З
ON	есть	есть
OFF	нет	нет

*Выключатель стоп-сигнала*

Положение	Проводимость между выводами	
	О - Б/Ч	
ON	есть	
OFF	нет	